

岩谷® 便携煎炒炉

ZGHP-1

非常感谢您购买本公司生产的产品。
为了能够安全、正确的使用本产品，
在使用之前，请务必认真仔细阅读
本使用说明书，并妥善保管好保修
卡。（附带保修卡：封底）

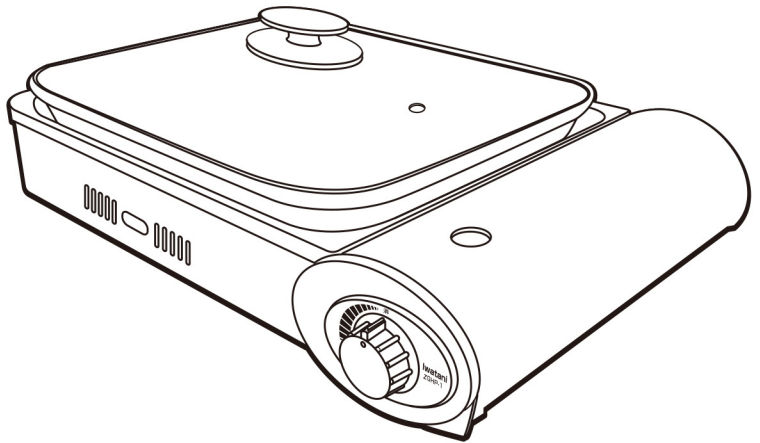



目录

1.各部分的名称、特性、规格.....	1~2
2.注意事项	3~6
3.使用方法	7~8
4.日常的检查·维修、故障及异常时的处理方法	9~10
5.售后服务、保修卡、装箱单	11

本产品过度的使用或者使用在特殊地方的话，可能会引起诸如受伤或火灾等意想不到的事故，致使本产品烧毁。
请务必遵守本使用说明书中所规定的事项，正确使用本产品。

(使用前请务必阅读)

为正确使用本产品，避免给您和他人造成人身危害和财产损失，本说明书及产品中采用了许多图示。各图示及其含义如下。请充分理解其内容并认真阅读本文。

 危险	如果无视该标识错误操作的话，可能导致死亡、重伤或引发火灾危险的情况。
 警告	如果无视该标识错误操作的话，可能导致使用者死亡或重伤的情况。
 注意	如果无视该标识错误操作的话，可能导致使用者受伤及物品损失的情况。

(图示包含以下含义)

-  一般警告注意  必须执行  一般性禁止  严禁烟火  严禁触摸  严禁拆卸

在使用前,请务必认真阅读此使用说明书

各部件的名称、规格、特性

■ 各部件名称

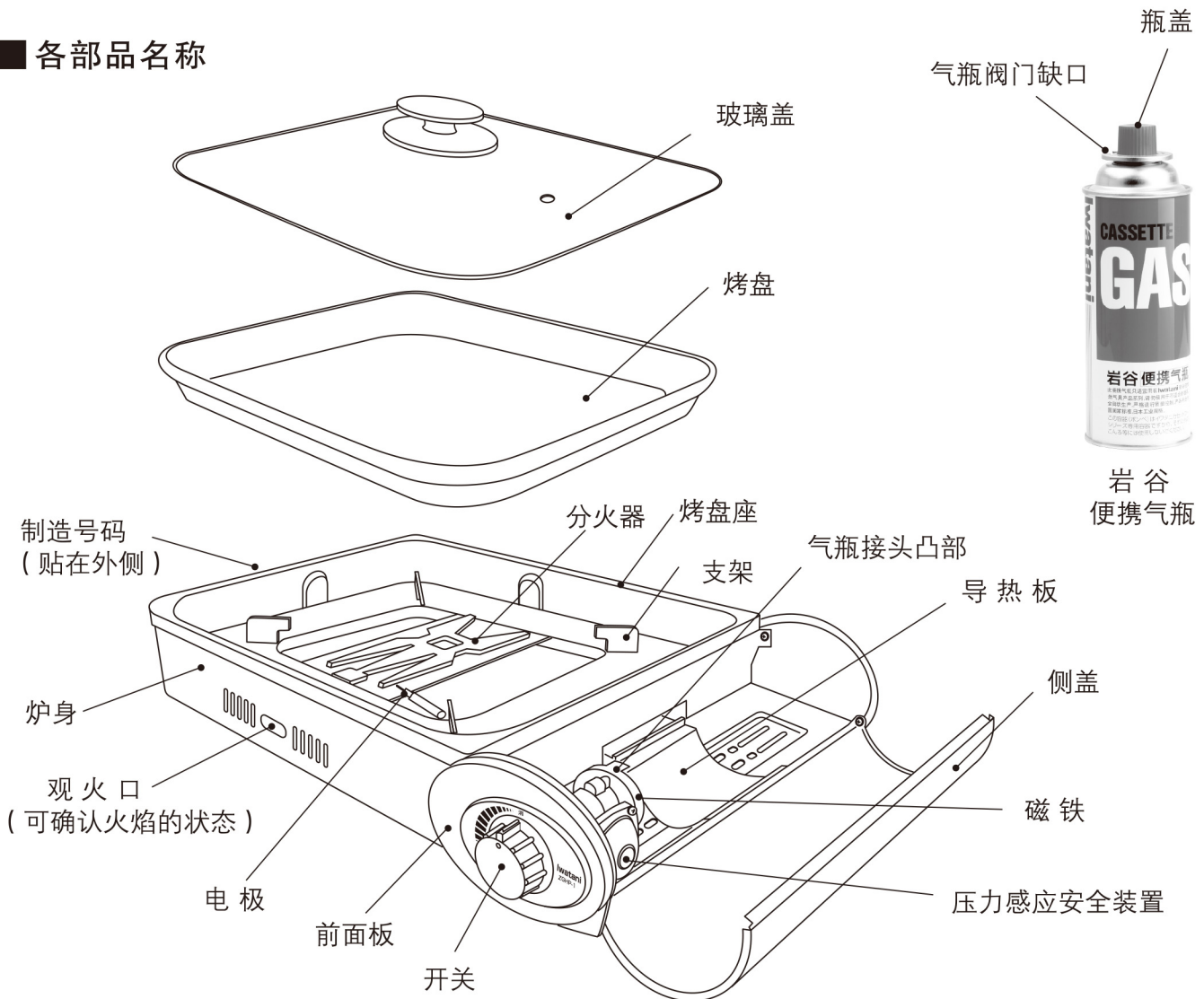

※ 操作时手必须触及的部位：开关；手可能触及的部位：前面板；手不易触及的部位：炉身

■ ZGHP-1 的特长

● 磁铁式气瓶安装方式

气瓶采用简单的磁铁装卸方式，一旦气瓶温度过高就会自动脱落，切断供气，非常安全。
(请参考第7页[使用方法])

⚠ 装卸气瓶时的注意事项

如阀门嘴或磁铁上沾有铁片、铁粉等异物时，有可能导致漏气和气瓶安装不上，可使用带粘性的胶带粘取，或使用不会损伤阀门嘴内密封圈的钝器，将异物清除干净。

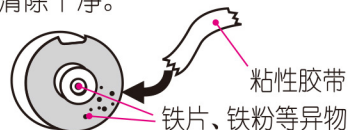

请在安装气瓶时确认阀门嘴和磁铁上有无异物

● 导热板方式

利用导热板把分火器上的温度传递给气瓶，促进气瓶内气体的气化，起到维持火力的作用。
[使用过程中气瓶变热属正常现象。]

各部品的名称、规格、特性

安全装置

[1]压力感应安全装置

当气瓶内的压力异常上升时，气瓶会自动脱落，切断供气，使炉火熄灭。

压力感应安全装置启动后的处理方法

- ① 把开关转回到[消]的位置
- ② 取出炉子内的气瓶
- ③ 仔细阅读[注意事项]，排除原因
- ④ 装上新气瓶
如没有新气瓶时，请把取下来的气瓶用水冷却
如不冷却，会再次脱落。
- ⑤ 重新点火，恢复正常使用状态

[2]气瓶安装安全装置

除非将开关旋至[消]的位置，
否则气瓶无法装入炉身。

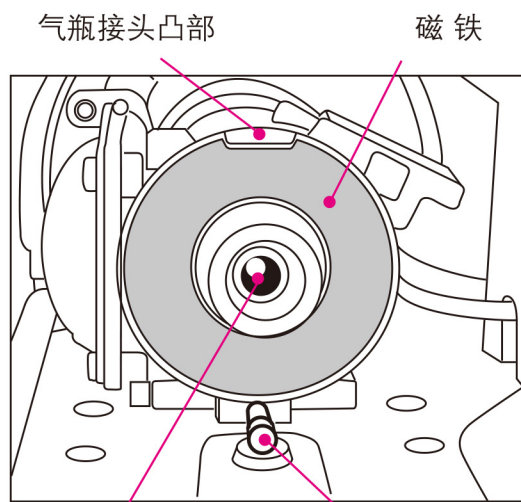

压力感应安全装置

气瓶安装安全装置

主要部品规格

机种名	岩谷便携煎炒炉
型号	ZGHP-1
点火方式	压电点火方式
安全装置	压力感应安全装置，气瓶安装安全装置
最大外形尺寸(使用状态)	460mm(长)*336mm(宽)*155mm(高)
本体重量	约4.6kg
使用气体	丁烷气
功率(耗气量)	2.1KW(1800kcal/h,152g/h)<周边温度20~25℃>
连续燃烧时间	使用岩谷便携气瓶:约120分钟
使用气瓶	岩谷便携气瓶

注意事项 1

⚠ 危险 为预防火灾、防止发生气体事故，一旦发现气体泄漏，应立即熄火。

如气体泄漏，会闻到煤气味（类似臭鸡蛋的味道）。因为丁烷气比空气重会下沉，请注意不要打开电器开关或点火（存在因起火导致爆炸的危险），立即采取以下措施：

- ① 尽快熄火（将炉具开关旋钮调至“OFF”位置）；
- ② 取出便携气瓶；
- ③ 打开门窗，排出泄露的液化气（请不要使用换气扇）。

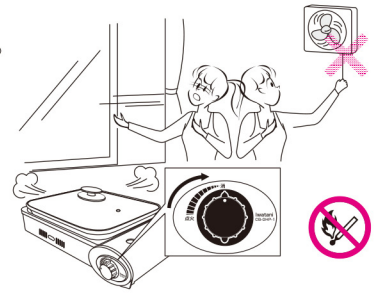

⚠ 警告

1) 严禁在电磁炉上使用或存放

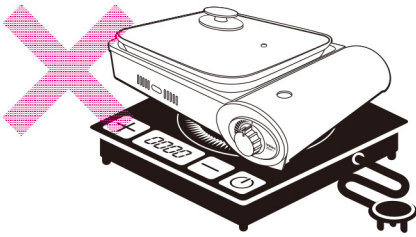

2) 切勿将空烤盘放在炉上干烧

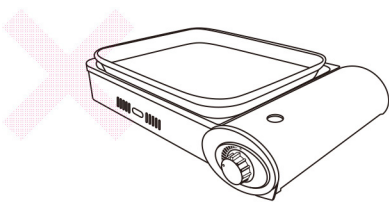

3) 不可将2台以上的炉子并排一起使用

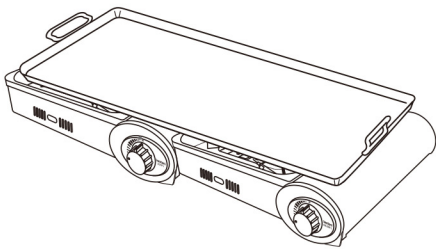

4) 切勿用于烹调以外的其它用途

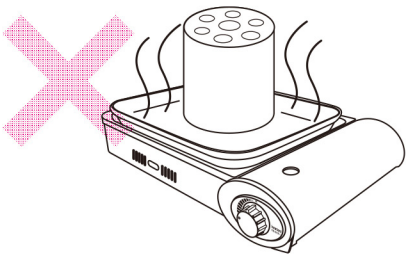

5) 切勿使用有石棉成分的烤网或陶瓷制品及有陶瓷板的烤盘。不可用锡纸盖在支架或烤网等上面使用。

※不可使用产品配件以外的用具

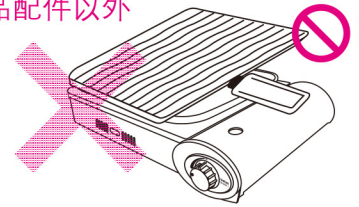

6) 切勿靠近明火使用

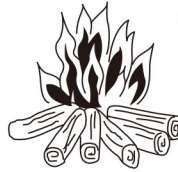

●使用时应与明火保持2米以上距离

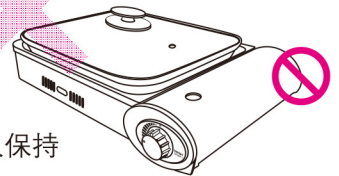

7) 不要在高温场所使用

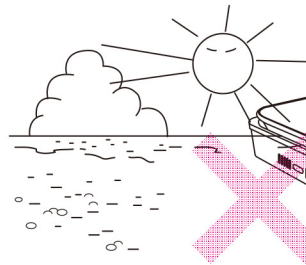

8) 严禁在热气流经的场所(加热器、微波炉、洗碗机排气口等)使用本产品

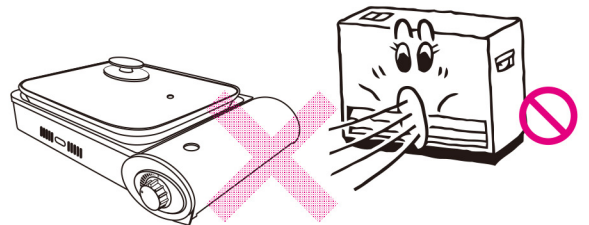

注意事项 2

■ 气瓶的使用方法

⚠ 警告

1) 避免放置在烈日下或有火焰的地方，应放置在阴凉且通风干爽、40℃以下的地方保管。



3) 切勿放置在有热源的地方

2) 气体完全用尽后，请依当地规定做废品弃置。

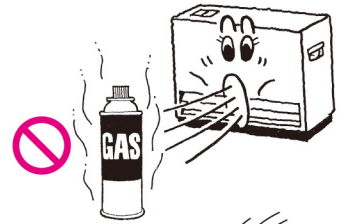

4) 切勿把气瓶投入火焰中



● 如还有残留气体，请设法用尽。



⚠ 注意

1) 请使用专用气瓶

请务必使用有[岩谷便携气瓶]标志的专用气瓶。如使用其他品牌的气瓶可能会有漏气或不能正常使用的现象发生。

2) 如跌落破损，有可能漏气。

3) 便携气瓶为一次性使用，空罐不得重复灌装。

请注意

- 请务必仔细阅读气瓶上所标志的注意事项
- 气瓶保管时要盖紧瓶盖
- 经常检查保管中的气瓶，如有生锈请尽快使用
- 因有害健康，请不要故意吸入气瓶内的气体

■ 使用场所的注意

⚠ 警告

请不要在以下会引起火灾的场所使用

● 靠近易燃物（汽油、窗帘等）的场所，会有可能引起火灾

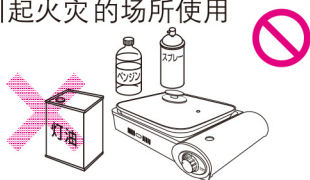

⚠ 注意

■ 户外使用时请注意以下几点

● 切勿在烈日曝晒的场所使用 → 气瓶温度过高，有导致爆炸的可能

● 切勿在发热的地面上使用 → 因地面传来的热气，使气瓶温度过高有导致爆炸的可能

● 切勿放埋于沙堆或石堆中使用 → 因散热差，气瓶温度过高，有导致爆炸的可能

● 切勿在风力大的场所使用 → 因风吹熄火焰，会引起气体泄漏

● 有物体掉落的高处场所

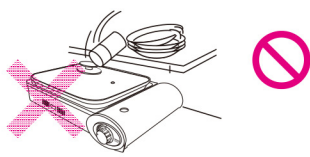

● 吹风口或吸风口等场所可能会导致火焰熄灭

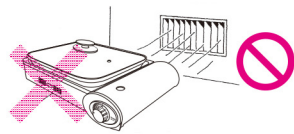

注意事项 3

■ 防止火灾或漏气的事故发生

⚠ 警告

● 发现有漏气现象时

- ① 马上把火关掉（将开关旋转到[消]的位置）
- ② 把气瓶取出
- ③ 打开门窗使漏出的气体排出去（不可用排气扇）

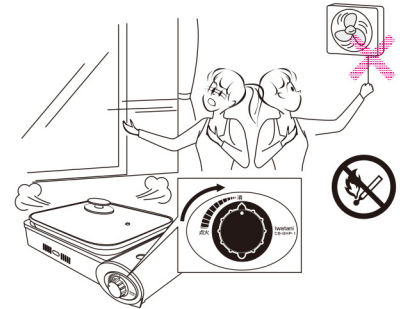

● 使用中换气

使用时打开排气扇，使空气流通。如长时间在不通气的房间里使用，会因缺氧而燃烧不完全导致一氧化碳中毒事件的发生。

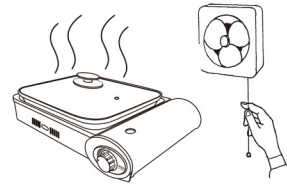

使用中切勿把备用气瓶或喷发剂等放在旁边，有可能会引起爆炸。

● 切勿在使用中离开

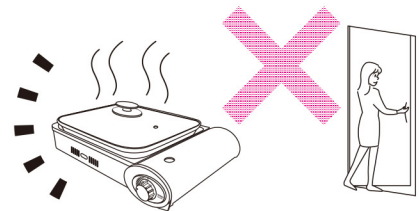

● 切勿使用配套的专用烤盘来做油炸食品，否则有可能会引起火灾

⚠ 注意

距离家具、墙壁（木制品）等可燃物15cm以上使用，与上方的天花板、棚架或电器间距离应在100cm以上

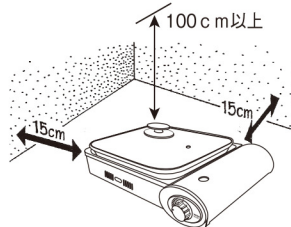

● 在表面涂漆的桌子上使用时，请在炉子的底部放置可隔热的物品（因使用中炉子底部的温度非常高）

- 切勿在使用中倾斜或移动炉子，可能会因跌倒而造成烫伤或火灾。
- 切勿把脸或手过于靠近炉的分火器以免烫伤。
- 使用中或熄火后短时间内不要触摸炉具及烤盘，以免烫伤。
- 切勿在炉子下方放置易燃物品、耐热性差的物品（桌布、塑料布、报纸）等，也不要放置妨碍通风的物品。

请注意



注意事项 4

■使用配套的专用烤盘

注意

- 切勿空烧，
否则会使氟素性能变差。
- 切勿急冷却加热后的烤盘，
防止烤盘变形。
- 请使用树脂和木制的铲子等用具，
避免划伤氟素烤盘涂层，导致烤盘腐蚀。
- 切勿倾斜或单手移动，
玻璃盖和烤盘会有可能掉落，导致受伤或破损等。
- 切勿把配套专用烤盘用于其它炉具。

■玻璃盖的使用方法

- 初次使用时，用中性的清洁剂清洗，擦干水后使用。

 注意

- 切勿空烧，
玻璃盖会有破损的可能。
- 切勿使用含硬度剂的海绵或金属刷及去污粉，
会划伤玻璃盖，导致破损。
- 切勿急冷却加热后的玻璃盖，
温度急变会导致玻璃盖破损。
- 切勿摔落或用力碰撞玻璃盖。
- 用专用烤盘，玻璃盖要常转动，
避免局部受热玻璃盖有可能破损。
- 玻璃盖把手松动时应马上拧紧。
- 当玻璃盖破损时，注意不要划伤手。

注意

- 使用洗碗机来清洗时应注意：
清洁剂的碱性成份如没有洗涤干净，残留在玻璃盖上会使玻璃盖变模糊。

使用方法 1

■使用前的准备和确认

气瓶的安装

- 确认烤盘座是否能正常安装
- 打开侧盖
- 把开关旋转到[消]的位置
- 确认磁铁上有没有粘有异物
- 气瓶放置在导热板上, 气瓶阀门缺口必须对准磁铁上的气瓶接头凸部, 然后沿水平方向向前推进, [喀嚓]一声响后就装上了。※当气瓶安装不了时, 在气瓶的前端(右图A)涂上植物油, 安装就会较顺畅。

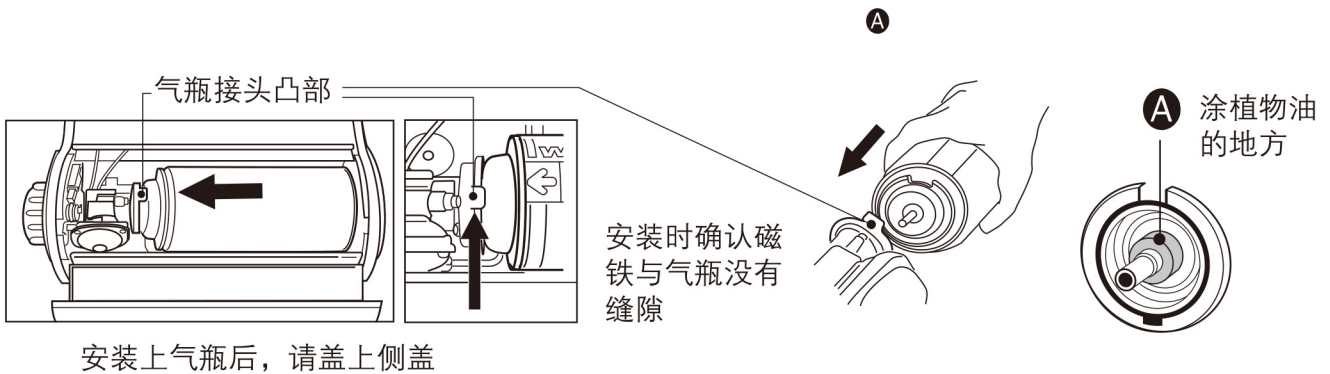
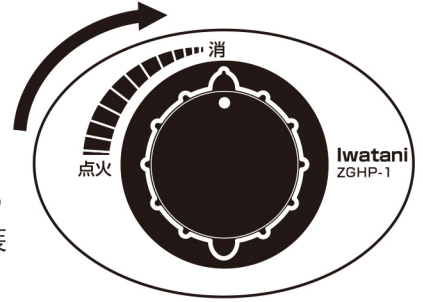

■请在使用前详细阅读以下各注意事项

警告 ● 使用前务必确认有无漏气、点火及熄火是否正常。
如认为是故障或破损时, 切勿使用

注意 ● 如火焰太小, 风可能会把火吹熄

注意 ● 开关如不转到[消]的位置, (参照2页) 气瓶将无法安装。

警告 ● 切勿在气瓶底部与本体间放置异物, 否则会使压力感应安全装置不能启动, 导致爆炸。

不可在此放置物品

警告 不确认气瓶安全的话, 可能引起漏气导致火灾。

注意

- 未点火的状态下, 如开关转到[消]以外的位置时, 会有漏气的可能。
- 刚开始或气瓶温度高时较难点火, 此时注意反复多点几次。
- 点火时如有跳火的现象, 不用担心, 将开关往小火方向旋转, 在小火状态燃烧2-3分钟后, 再将开关转回即可。

使用方法 2

■使用

1. 点火

将开关往[点火]方向转动,压电点火装置发出“喀嚓”的声音,确认有无点着火。一次没点着,请再转动几次。如没点着火的状态,开关转

到[点火]位置的话会有漏气的危险,所以请务必从观火口确认有无点着火。

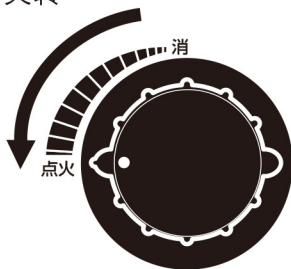

2. 烤盘加热及开始烹饪

烤盘加热的温度,能控制在适当范围的话,做出来的料理也特别美味

①点火后开到最大,2~3分钟后烤盘的温度上升到200°C左右,然后倒进食物油开始烹饪。

②不要空着烤盘干烧。

3. 火力调节

开关往[点火]方向旋转,调大火焰;往[消]方向转,调小火焰。

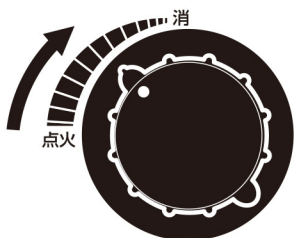

4. 熄火

把开关转到[消]的位置,切断供气,熄灭火焰

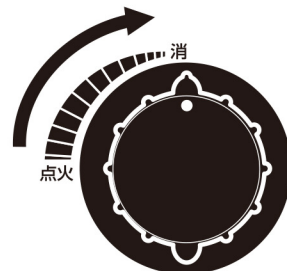

5. 气瓶取出及保管

打开侧盖,用手握住气瓶的底部向上取出,若气瓶里还有剩余气体,请把气瓶盖盖上,放置在40°C以下场所保管。(请参照第4页[气瓶的使用方法])

烤盘表面的氟素加工

烤盘表面使用的是耐久性不沾油的高级氟素,为了能保证使用寿命更长,请注意以下几点。

1. 切勿把残留的菜汤等放置烤盘里,以免腐蚀烤盘。
2. 使用后烤盘表面可能会出现部分有色差的现象,这是食品中的油脂所致,对使用没有妨碍。

日常检查·修复、故障及异常时的处理

■日常检查及修复时的注意事项

检查	修复方法	注意
煮汤时溢出	用干布把溢出的汤汁擦掉，如脏物难去除时，用布沾上中性清洁剂，用适量的水来擦拭	注意不要移动铜管
分火器孔被堵塞	用刷子等工具来清扫干净（注意不要移动电极）	要保持分火器的清洁，否则会造成燃烧不完全或火力不均匀
电极脏	电极脏时用干布擦干净	会造成点火不良，擦拭时请注意转动开关时会有放电可能
炉体、气瓶脏，旋钮等塑料件有油污	用干布把污垢擦掉，如脏物难去除时，用布沾上中性清洁剂，用适量的水来擦拭	油污会腐蚀塑料件，使用天那水、汽油或研磨粉会划伤表面，用尼龙或金属做的炊帚也会划伤表面
专用烤盘座脏	用清洁剂或柔软的海绵（切勿使用含硬度剂的海绵或金属刷及去污粉，否则会划伤烤盘）	清洗烤盘时，请勿浸泡洗涤，并注意清除烤盘背面的污垢
玻璃盖脏	用清洁剂或柔软的海绵来清洗，然后擦干	切勿在加热后立即清洗，否则会导致破损

注意

- 要待本体完全冷却后才能进行维修，特别是刚关火时，温度高，不要立即倒水到烤盘里，以免飞溅起热汤或油导致烫伤。
- 为了保护手，务必戴上手套。
- 切勿对本体的整体进行清洗，因气路进水，可能导致生锈而阻塞供气。
- 检查或维修时请务必把气瓶取出。
- 待完全冷却后，才能进行检查或维修。
- 气体通路部分绝对不可随意拆分。
- 煮沸溢出时，务必要清洁分火器。

■长时间不使用

- 确认本体是否干净
- 待炉子各部件完全冷却后，装回包装袋，放置干爽的场所保管
- 气瓶不能装在炉子里保管，要取出分开保管
- 要经常检查有无生锈，以免影响正常使用

日常检查·修复、故障及异常时的处理

■ 发生故障及异常时的处理方法

现象 原因	点 点 火 困 难 , 不 着 火	红 火	火 焰 不 稳 定	火 焰 不 均 匀	火 力 小	有 异 味	使 用 中 自 动 熄 火	熄 不 了 火	气 瓶 装 不 上	置 却 无 法 停 止 供 气 开 关 旋 到 [消] 的 位 置	处 理 方 法
使用其他品牌的气瓶	●								●	●	使用岩谷专用气瓶
气体量少	●				●		●				更换新的气瓶
电极部有污垢或沾有水分	●										擦干净污垢
分火器的出火口堵塞	●	●	●	●	●						用金属刷清扫分火器
点火操作不正确	●					●					使用正确的点火操作方法
导气管出气口堵塞	●	●	●		●		●				送检修
开关故障	●					●		●		●	送检修
压力感应安全装置启动	●						●	●			排除原因重新启动
点火装置故障	●										送检修
开关开启不完全					●		●				开关向[点火]方向旋转到底
开关没转到[消]的位置								●			开关转到[消]的位置
气瓶安装不良	●					●		●	●		正确的安装气瓶
磁铁上沾了铁片、铁粉等								●			用粘性的胶布粘掉铁片、铁粉
本体变形								●			送检修

■ 以下现象并非故障，请参照处理方法进行修复

现象	原因	处理方法
点火困难	1)电极与分火器间有间隙 2)电极白色部位有水珠或污垢	● 电极与分火器间有间隙，或放电方向不对时，调整放电方向。 ● 把水或污垢擦干净
使用中,气瓶还有气却熄火了	1)异常使用时,气瓶的温度上升,压力感应安全装置启动了	● 参照第2页[压力感应安全装置启动后的处理方法]来恢复
气瓶装不上,或装上了却马上松开	1)保管场所温度过高,气瓶的温度上升,压力感应安全装置启动了	
	2)磁铁上粘了异物	● 参照第1页[装卸气瓶时的注意事项]来清除
	3)没把开关转到[消]的位置	● 把开关转至[消]的位置

售后服务、保修卡、装箱单



只可使用印有 **Iwatani**® 字样的岩谷便携气瓶, 不可配用其他牌子。
若配用其他牌子或利用本公司空气瓶自行灌装者其责自负。

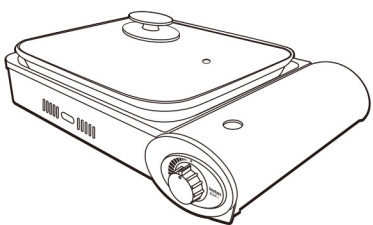

✓ 岩谷® 便携煎炒炉



✓ 岩谷® 便携气瓶



✗ 其他牌子气瓶

岩谷® 便携煎炒炉

保修卡

型号: ZGHP-1

用户	姓名		电话	
	地址			
经销商 (公章有效)	名称		电话	
	地址			
购买日期			发票号码	

- 一、自用户购买之日起保修一年。(凭经销商发票及保修卡保修)
- 二、用户按照使用说明书正常使用状态下, 万一出现故障, 请与服务中心联络。
- 三、以下情形不予保修:
 - 3.1 未按使用说明书及便携炉注意事项正确使用引起的故障及损坏;
 - 3.2 使用者私自拆卸压力感应安全装置等行为引起的故障及损坏;
 - 3.3 保修卡上未记载或涂改购买日期、用户姓名、经销商名称;
 - 3.4 发票及保修卡上未加盖经销商公章。

岩谷便携炉服务中心

联络地址

岩谷气具(珠海)有限公司

地址: 珠海市国家高新技术产业开发区金鼎北沙河口埔92号

电话: 0756-3383200 传真: 0756-3383210

网址: www.iwatani-zhuhai.com

上海: 021-62828852 广州: 020-87658885

装箱单

- 岩谷便携煎炒炉1台
- 产品说明书1份 (含保修卡)
- 产品合格证1张